



БЮДЖЕТ ДЛЯ ГРАЖДАН

**к проекту решения Совета депутатов
Саткинского городского поселения
«Об исполнении бюджета за 2021 год»**

Брошюра подготовлена на основе проекта решения Совета депутатов «Об исполнении бюджета Саткинского городского поселения за 2021 год».

В издании наглядно и доступно рассказывается на какие цели и в каком объеме направлялись бюджетные средства, насколько полно выполнил город взятые на себя обязательства.

Издание рассчитано на широкий круг заинтересованных лиц.



Этапы работы над отчетом об исполнении бюджета Саткинского городского поселения

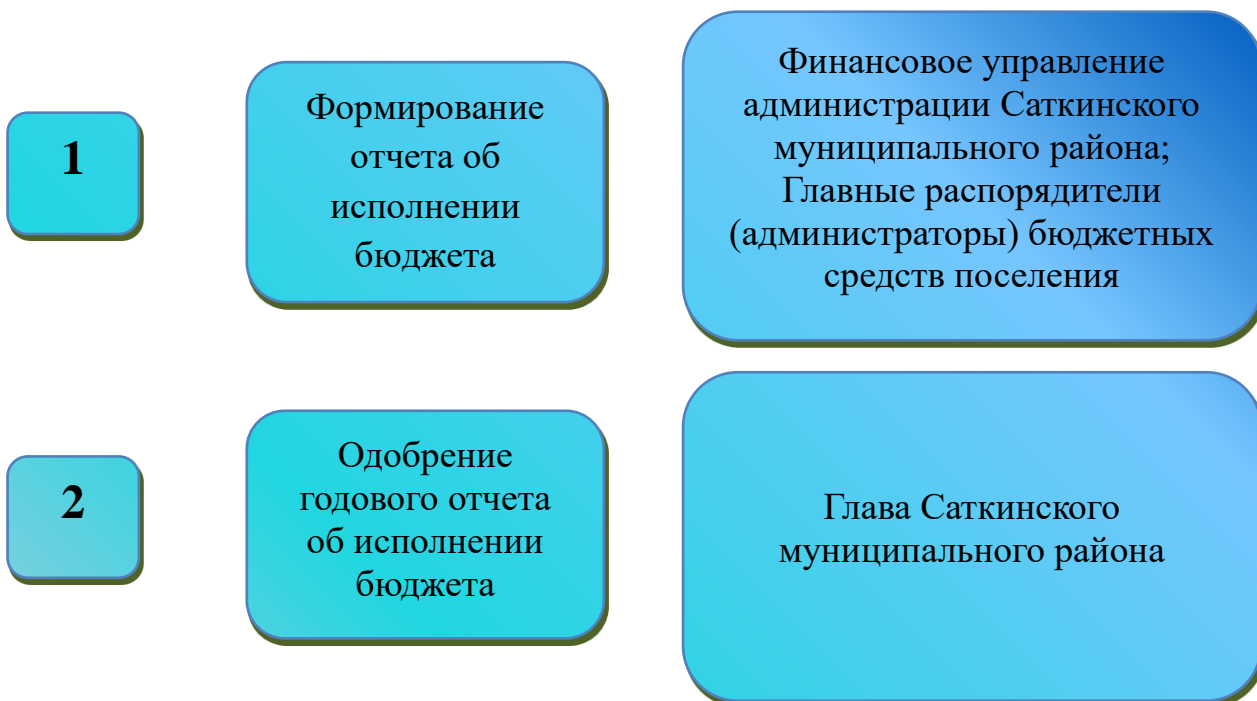

Параметры исполнения бюджета Саткинского городского поселения

за 2021 год



В 2021 году бюджет Саткинского городского поселения исполнен с профицитом в сумме 8,2 млн. рублей.

По состоянию на 1 января 2022 года муниципальный долг по бюджету Саткинского городского поселения отсутствует.

Из чего складывался бюджет Саткинского городского поселения в 2021 году?



Налоговые доходы
129,5 млн. рублей



Неналоговые доходы
73,9 млн. рублей



Безвозмездные поступления
121,8 млн. рублей

- ✓ налог на доходы физ. лиц
- ✓ налоги на имущество
- ✓ другие

- ✓ арендные платежи
- ✓ продажа имущества
- ✓ штрафы
- ✓ другие

- ✓ дотации
- ✓ субсидии
- ✓ субвенции
- ✓ иные межбюджетные трансферты



Доходы бюджета Саткинского городского поселения

млн. рублей

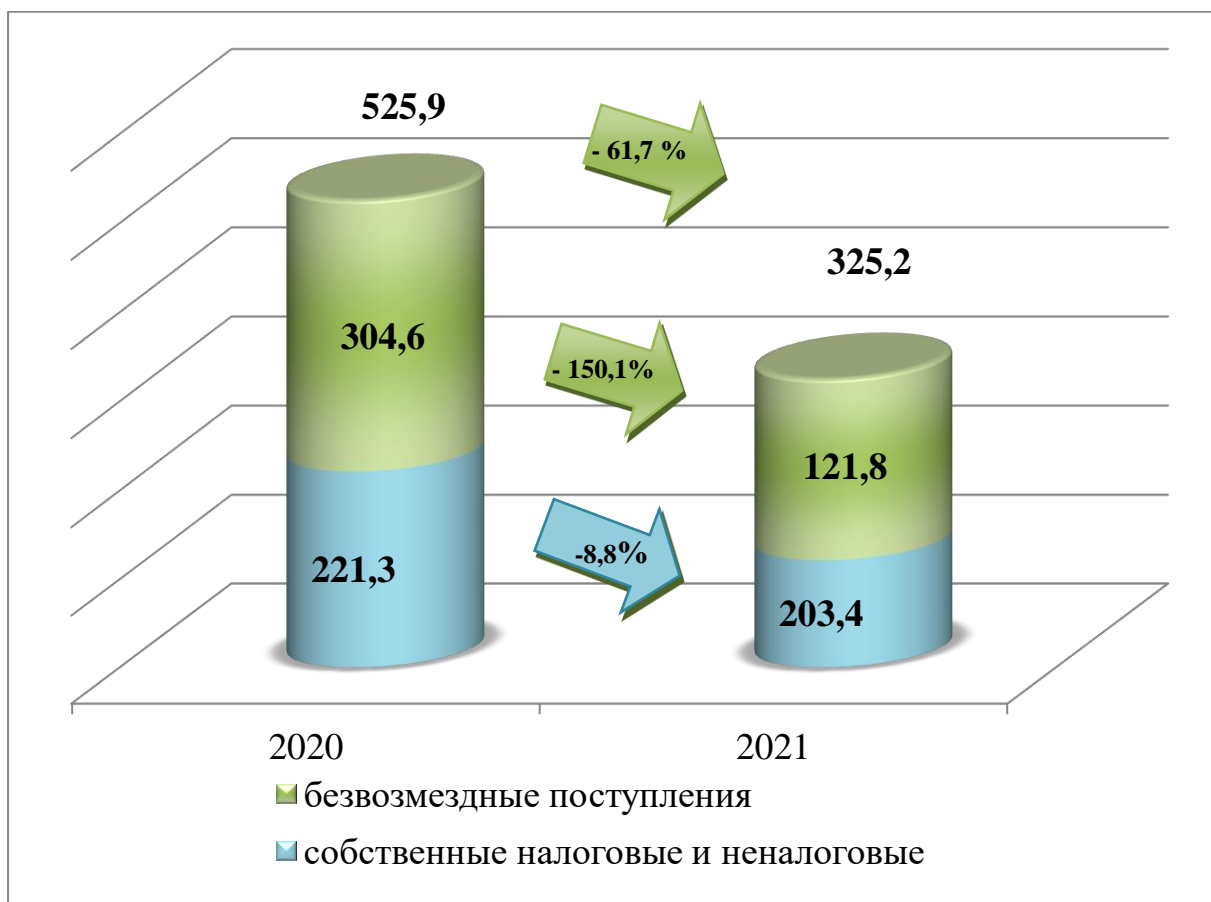

По отношению к аналогичному периоду 2020 года доходы уменьшились на 61,7 % или на 200,7 млн. рублей (за 2020 г. – 525,9 млн. рублей). Более 62,5 % из них или 203,4 млн. рублей поселение заработало самостоятельно – в виде налоговых и неналоговых поступлений. По сравнению с соответствующим периодом 2020 года они снизились на 8,8 процента или на 17,9 млн. рублей.

Безвозмездные поступления уменьшились на 150,1 % или на 182,8 млн. рублей.

Налоговые и неналоговые доходы бюджета Саткинского городского
поселения за 2021 год

млн. рублей

Код бюджетной классификации Российской Федерации	Наименование доходов	Исполнено за 2021 год
000 1 00 00000 00 0000 000	НАЛОГОВЫЕ И НЕНАЛОГОВЫЕ ДОХОДЫ	203,4
	НАЛОГОВЫЕ ДОХОДЫ	129,5
000 1 01 00000 00 0000 000	Налоги на прибыль, доходы	91,3
000 1 03 00000 00 0000 000	Налоги на товары (работы, услуги), реализуемые на территории российской федерации	6,0
000 1 06 00000 00 0000 000	Налоги на имущество	32,2
	НЕНАЛОГОВЫЕ ДОХОДЫ	73,9
000 1 11 00000 00 0000 000	Доходы от использования имущества, находящегося в государственной и муниципальной собственности	70,0
000 1 13 00000 00 0000 000	Доходы от оказания платных услуг (работ) и компенсации затрат государства	0,2
000 1 14 00000 00 0000 000	Доходы от продажи материальных и нематериальных активов	3,4
000 1 16 00000 00 0000 000	Штрафы, санкции, возмещение ущерба	0,3

Структура налоговых и неналоговых доходов бюджета Саткинского
городского поселения за 2021 год

млн. рублей

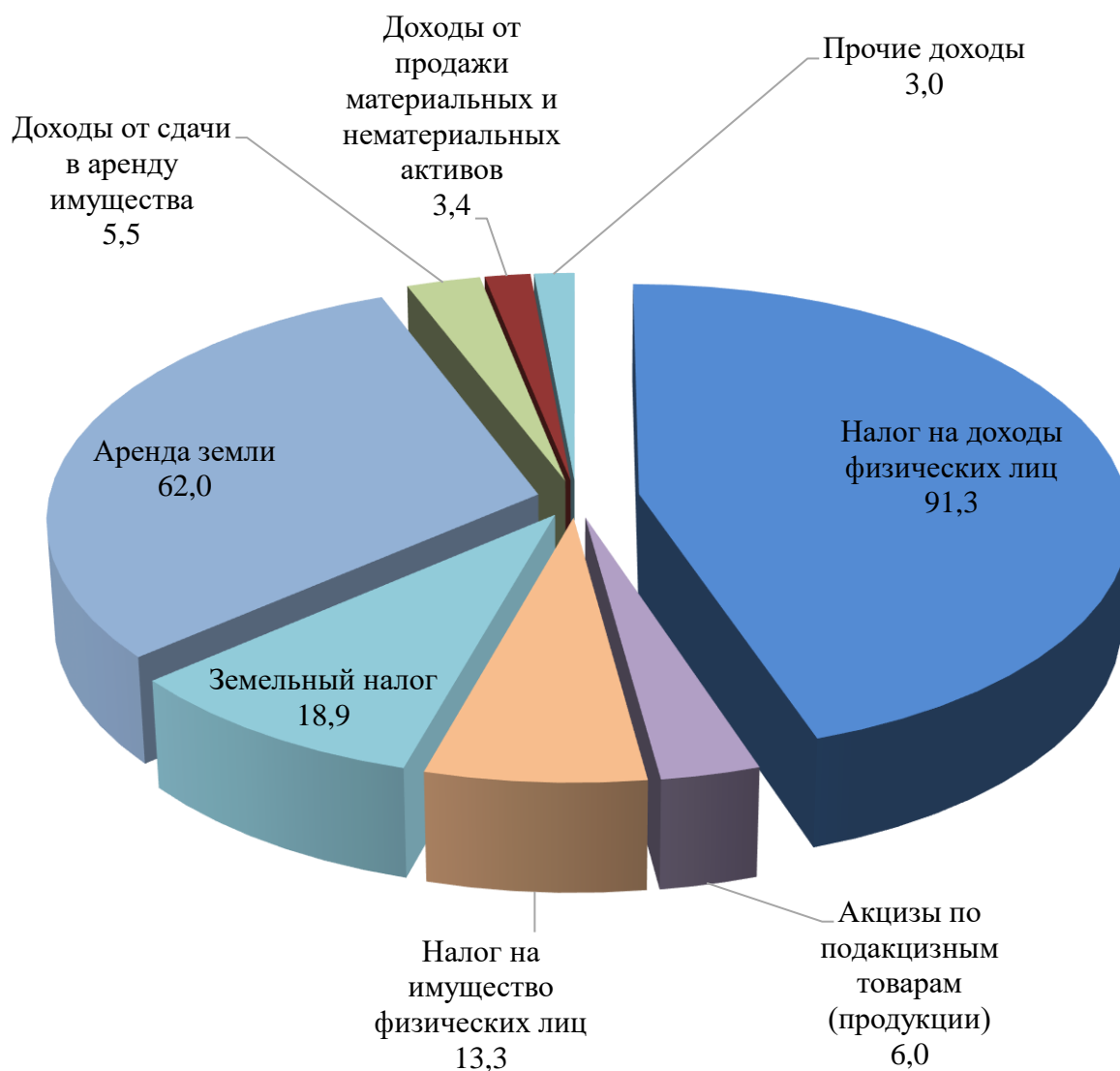

Наименование доходного источника	2020 год (доля в процентах)	2021 год (доля в процентах)
Доходы	100,0	100,0
Налог на доходы физических лиц	43,8	44,9
Акцизы по подакцизным товарам (продукции)	2,5	3,0
Налог на имущество физических лиц	6,0	6,5
Земельный налог	8,6	9,3
Аренда земли	32,4	30,5
Доходы от сдачи в аренду имущества	1,8	2,7
Доходы от продажи материальных и нематериальных активов	4,0	1,7
Прочие доходы	0,9	1,4

Структура безвозмездных поступлений в 2021 году

тыс. рублей

Код бюджетной классификации Российской Федерации	Наименование доходов	Исполнено за 2021 год
000 2 00 00000 00 0000 000	БЕЗВОЗМЕЗДНЫЕ ПОСТУПЛЕНИЯ	121 764,0
000 2 02 00000 00 0000 000	БЕЗВОЗМЕЗДНЫЕ ПОСТУПЛЕНИЯ ОТ ДРУГИХ БЮДЖЕТОВ БЮДЖЕТНОЙ СИСТЕМЫ РОССИЙСКОЙ ФЕДЕРАЦИИ	121 778,7
000 2 02 16001 13 0000 150	Дотации бюджетам городских поселений на выравнивание бюджетной обеспеченности	13 200,6
000 2 02 20041 13 0000 150	Субсидии бюджетам городских поселений на строительство, модернизацию, ремонт и содержание автомобильных дорог общего пользования, в том числе дорог в поселениях (за исключением автомобильных дорог федерального значения)	27 021,4
000 2 02 25497 13 0000 150	Субсидии бюджетам городских поселений на реализацию мероприятий по обеспечению жильем молодых семей	6 084,7
000 2 02 25555 13 0000 150	Субсидии бюджетам городских поселений на реализацию программ формирования современной городской среды	17 040,1
000 2 02 30024 13 0000 150	Субвенции бюджетам городских поселений на выполнение передаваемых полномочий субъектов Российской Федерации	18,2
000 2 02 45454 13 0000 150	Межбюджетные трансферты, передаваемые бюджетам городских поселений на создание модельных муниципальных библиотек	5 000,0
000 2 02 49999 13 0000 150	Прочие межбюджетные трансферты, передаваемые бюджетам городских поселений	53 413,7
000 2 19 00000 00 0000 000	ВОЗВРАТ ОСТАТКОВ СУБСИДИЙ, СУБВЕНЦИЙ И ИНЫХ МЕЖБЮДЖЕТНЫХ ТРАНСФЕРТОВ, ИМЕЮЩИХ ЦЕЛЕВОЕ НАЗНАЧЕНИЕ, ПРОШЛЫХ ЛЕТ	-14,7
000 2 19 25020 13 0000 150	Возврат остатков субсидий на мероприятия подпрограммы "Обеспечение жильем молодых семей" федеральной целевой программы "Жилище" на 2015 - 2020 годы из бюджетов городских поселений	-14,7

Расходы бюджета Саткинского городского поселения

по видам расходов за 2021 год

тыс. рублей

Наименование показателя	2021 год запланировано	2021 год исполнено	% исполнения
ВСЕГО:	347 916,9	316 949,1	91,1
Расходы на выплаты персоналу в целях обеспечения выполнения функций государственными (муниципальными) органами, казенными учреждениями, органами управления государственными внебюджетными фондами	27 859,8	27 763,9	99,7
Закупка товаров, работ и услуг для обеспечения государственных (муниципальных) нужд	176 003,1	166 908,8	94,8
Социальное обеспечение и иные выплаты населению	10 524,3	10 480,8	99,6
Капитальные вложения в объекты государственной (муниципальной) собственности	11 607,0	4 399,0	37,9
Предоставление субсидий бюджетным, автономным учреждениям и иным некоммерческим организациям	100 105,0	99 478,4	99,4
Обслуживание государственного (муниципального) долга	0,1	0,1	99,7
Иные бюджетные ассигнования	21 817,6	7 918,1	36,3

**Структура расходов бюджета Саткинского городского поселения по
разделам и подразделам за 2021 год**

тыс. рублей

**Структура расходов бюджета поселения сформирована в разрезе 11
муниципальных программ Саткинского городского поселения**

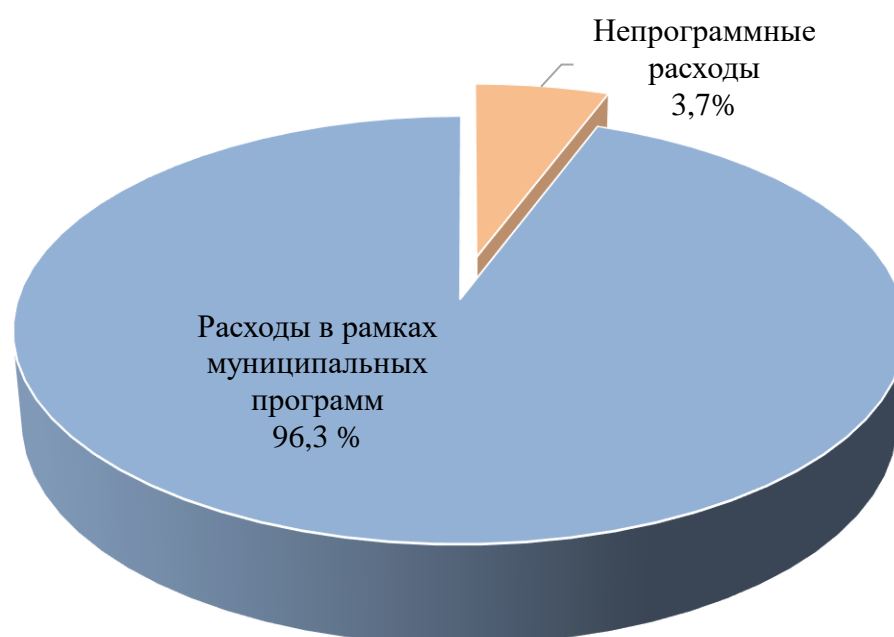

Исполнение бюджета Саткинского городского поселения в рамках

Муниципальных программ за 2021 год



Расходы бюджета Саткинского городского поселения на инфраструктурное и экономическое развитие в 2021 году

Доля в общих расходах 58,5%

185,4 млн. рублей в
2021 году

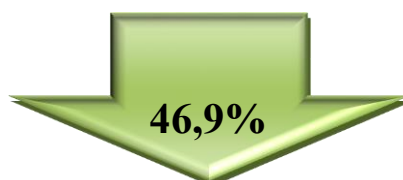

к 2020 году



		млн. рублей
ЖКХ	96,5	
Дорожное хозяйство	76,0	
Водное хозяйство	1,6	
Транспорт	1,6	
Другие вопросы в области национальной	9,7	

Расходы бюджета Саткинского городского поселения социального характера в 2021 году

117,8 млн. рублей в 2021 году



К 2020 году

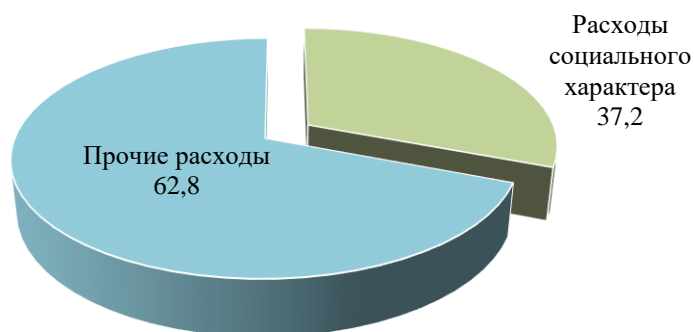

Культура, кинематография	97,9
Социальная политика	18,9
Физическая культура и спорт	1,0

Муниципальная программа «Профилактика преступлений и иных правонарушений в Саткинском городском поселении»



Цель: Обеспечение личной безопасности граждан, защиты собственности от противоправных посягательств, охраны общественного порядка, обеспечение общественной безопасности и борьбы с преступностью

**Объем финансирования в 2021 году
600,0 тыс. рублей**

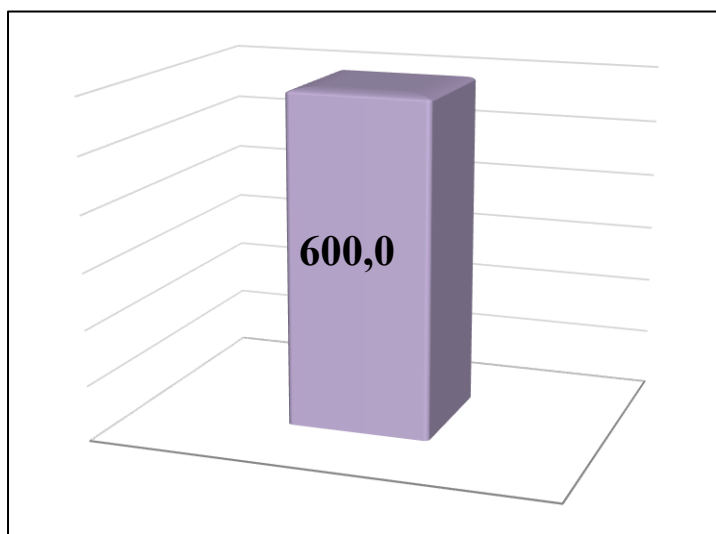

**Доля расходов в бюджете
поселения в 2021 году (%)**



Бюджетные средства в рамках программы были направлены на следующие мероприятия:

тыс. рублей

Основные направления финансирования	2020 год исполнение	2021 год план	2021 год исполнение	2021/ 2020 %
Национальная безопасность и правоохранительная деятельность всего, в том числе:	600,0	600,0	600,0	100
Другие вопросы в области национальной безопасности и правоохранительной деятельности	600,0	600,0	600,0	100

Реализация мероприятий программы способствовала активизации работы по предупреждению и пресечению преступлений и правонарушений, совершаемых на улицах и в общественных местах.

Муниципальная программа «Обеспечение доступным и комфортным жильем граждан Российской Федерации в Саткинском городском поселении»



Цель: Обеспечение всех категорий потребителей надежной качественной инфраструктурой и создание комфортных условий проживания для населения, создание условий для увеличения объемов жилищного строительства; осуществление

государственной поддержки граждан при приобретении или строительстве жилья

**Объем финансирования
в 2021 году 49 684,4 тыс. рублей**

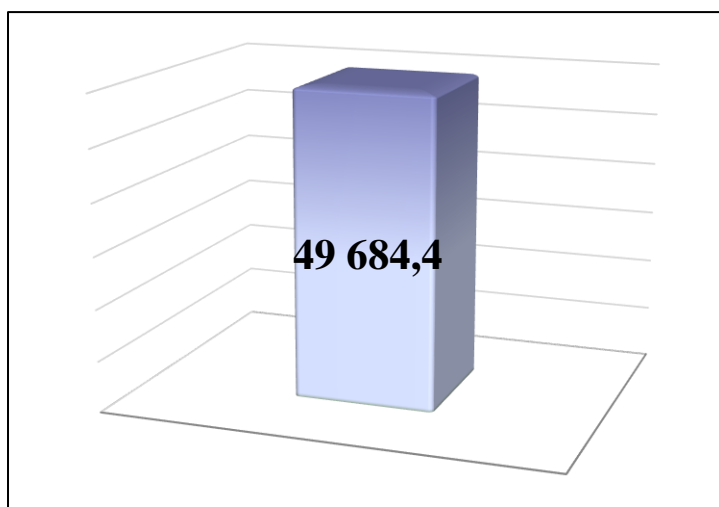

**Доля расходов в бюджете поселения
в 2021 году (%)**



Расходы бюджета поселения на реализацию данной муниципальной программы представлены по шести подпрограммам:

тыс. рублей

Наименование	Исполнение за 2020 год	План 2021 год	Исполнение за 2021 год	% исполнения	2021/2020 %
Всего	153 502,0	49 684,4	37 299,7	75,1	24,3
Подпрограмма «Мероприятия по переселению граждан из жилищного фонда, признанного непригодным для проживания»	2 368,4	0,0	0,0	0,0	0,0
Подпрограмма «Модернизация объектов коммунальной инфраструктуры»	131 936,3	25 770,0	13 607,0	52,8	10,3
Подпрограмма «Оказание молодым семьям государственной поддержки для улучшения жилищных условий»	6 287,2	8 470,0	8 470,0	100,0	134,7
Подпрограмма «Реализация управленческих функций в области ЖКХ»	5 250,7	5 450,6	5 363,8	98,4	102,2
Подпрограмма «Реализация управленческих функций в области строительства и архитектуры»	6 974,9	8 743,8	8 667,4	99,1	124,3
Подпрограмма «Подготовка земельных участков для освоения в целях жилищного строительства»	684,5	850,0	850,0	100,0	124,2
Подпрограмма «Создание доступной среды для инвалидов и других маломобильных групп населения»	-	400,0	341,6	85,4	-



Бюджетные средства в рамках программы были направлены на следующие мероприятия:

По подпрограмме «Модернизация объектов коммунальной инфраструктуры» расходы были направлены на:

- разработку проектно-сметной документации "Газоснабжение жилых домов" по ул. Победы, Зои Космодемьянской, Первомайской, Тургенева, Железнодорожная, Дудина;
- текущий ремонт и содержание газовых сетей;
- капитальный ремонт здания биологических фильтров очистных сооружений, в том числе стройконтроль;
- капитальный ремонт сетей водоотведения Саткинского городского поселения, в том числе стройконтроль;
- услуги по актуализации Программы комплексного развития системы коммунальной инфраструктуры, схем теплоснабжения, водоснабжения и водоотведения Саткинского городского поселения;
- ремонт колодцев самотечной канализации по адресу ул. Пролетарская, 10, Солнечная д. 21, 27, 50 лет ВЛКСМ, 28а, г. Сатка (КК №377, 443, 451, 496, 807);
- предоставление субсидии юридическим лицам на реконструкцию системы теплоснабжения старой части г. Сатка, в части платы концедента по концессионному соглашению в отношении отдельных объектов теплоснабжения г.Сатка от 13.04.2020 года;
- подготовку технического плана на сети газоснабжения и обеспечение государственного кадастрового учета "Сети газоснабжения и водоснабжения жилых домов старой части г. Сатка";
- подготовку технического плана на сети водоснабжения и обеспечение государственного кадастрового учета "Сети газоснабжения и водоснабжения жилых домов старой части г. Сатка";
- разработку технического плана и техническое обслуживание при осуществлении мероприятия «Газоснабжение жилых домов по ул.8 Марта, д. № 10-№16, ул. 9 Мая, д. № 2-№ 8 г., по ул. Луговой № 10, ул. Ключевой № 11а г. Сатка».

По подпрограмме «Оказание молодым семьям государственной поддержки для улучшения жилищных условий» бюджетные средства были направлены на:

- социальные выплаты десяти молодым семьям, приобретение жилого помещения эконом-класса, нуждающимся в жилье.

По подпрограмме «Реализация управленческих функций в области ЖКХ» бюджетные средства были направлены на:

- обеспечение деятельности Муниципального казенного учреждения «Городское управление ЖКХ», подведомственного Управлению жилищно-коммунального хозяйства Саткинского муниципального района.

По подпрограмме «Реализация управленческих функций в области строительства и архитектуры» бюджетные средства были направлены на:

- обеспечение деятельности Муниципального казенного учреждения «САГУ», подведомственного Управлению строительства и архитектуры Администрации Саткинского муниципального района.

По подпрограмме «Подготовка земельных участков для освоения в целях жилищного строительства» бюджетные средства были направлены на:

- на выполнение инженерно-геодезических изысканий на территории г. Сатка Челябинской области;
- на разработку проекта планировки части территории г. Сатка в отношении красных линий.

Реализация мероприятий муниципальной программы способствовала повышению доступности жилья и качества жилищного обеспечения населения, в том числе с учетом исполнения обязательств по обеспечению жильем отдельных категорий граждан.



Результат исполнения муниципальной программы характеризуется следующими показателями:

N п/п	Наименование показателя	Ед. измерения	Достижение показателей	
			2021 план	2021 факт
1.	Строительство, модернизация и капитальный ремонт инженерных сетей Саткинского городского поселения	км	0,144	0,144
2.	Доля обслуживаемых газовых сетей от общего количества газовых сетей	%	100	100
3.	Количество домов (квартир), получивших возможность подключиться к природному газу	ед	8	8
4.	Количество молодых семей, получивших свидетельство о праве на получение социальной выплаты на приобретение жилого помещения или создание объекта индивидуального жилищного строительства	ед	17	17
5.	Доля семей, улучшивших жилищные условия с помощью государственной поддержки, от общего числа семей, признанных участниками программы	%	65	65
6.	Доля достигнутых целевых показателей (индикаторов) муниципальной программы от общего количества целевых показателей (индикаторов) муниципальной программы по направлению жилищно-коммунального хозяйства	%	100	100
7.	Доля достигнутых целевых показателей (индикаторов) муниципальной программы от общего количества целевых показателей (индикаторов) муниципальной программы по направлению строительства и архитектуры	%	100	100
8.	Площадь земельных участков, представленных для строительства в расчете на 10 тыс. человек населения, в том числе земельных участков, предоставленных для жилищного строительства, индивидуального строительства и комплексного освоения в целях жилищного строительства	га	0,37	0,43
9.	Количество МКД, адаптированных для доступа инвалидов и других МГН к жилым помещениям МД, занимаемым инвалидами и семьями, имеющими детей-инвалидов, используемых для постоянного проживания	ед.	2	1

Муниципальная программа "Развитие дорожного хозяйства и благоустройство дворовых территорий Саткинского городского поселения"



Цель: Обеспечение всех категорий потребителей в районе надежной качественной инфраструктурой и создание комфортных условий проживания для населения.

Задачи программы:

- совершенствование безопасности улично-дорожной сети и дворовых территорий;
- повышение эффективности выполнения организации работ по транспортному обслуживанию населения;
- создание высокого уровня оказания услуг в области дорожного хозяйства и благоустройства.

Объем финансирования в 2021 году 88 954,4 тыс. рублей

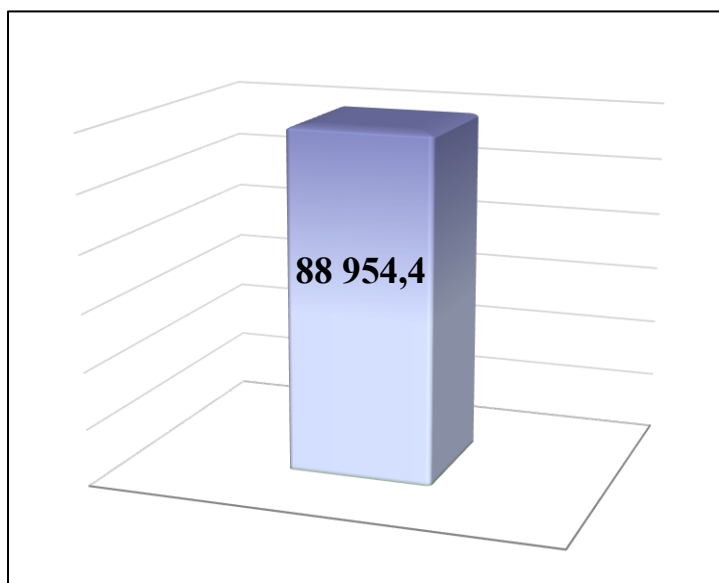

Доля расходов в бюджете поселения в 2021 году (%)

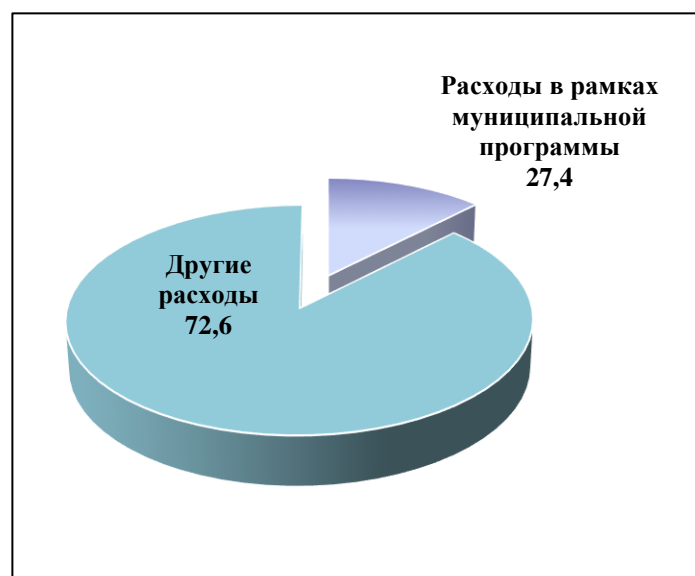

Расходы бюджета поселения на реализацию данной муниципальной программы представлены по четырем подпрограммам:

Наименование	Исполнение за 2020 год	План 2021 год	Исполнение за 2021 год	% исполнения	2021/2020%
Всего	114 549,1	88 954,4	86 997,2	97,8	75,9
Подпрограмма «Развитие улично-дорожной сети»	104 245,6	76 700,7	75 677,7	98,7	72,6
Подпрограмма «Двор»	3 333,7	2 840,0	2 442,6	86,0	73,3
Подпрограмма «Транспортное обслуживание населения»	1 366,0	1 900,6	1 611,5	84,8	118,0
Подпрограмма «Реализация управленческих функций в области дорожного хозяйства и благоустройства»	5 603,8	7 513,1	7 265,4	96,7	129,7

Бюджетные средства в рамках программы были направлены на следующие мероприятия:

По подпрограмме «Развитие улично – дорожной сети» бюджетные средства были направлены на:

- текущее содержание дорог;
- ремонт дорог;
- отсыпка и грейдирование дорог в г. Сатка, в том числе в малых поселениях;
- реконструкция ул. Пролетарской от пересечения с ул. Ленина до пересечения с ул. Орджоникидзе с благоустройством прилегающих территорий;
- организация регулирования дорожного движения, содержание светофорных объектов;
- ремонт тротуара по ул. Карла Маркса;
- ремонт тротуара по ул. Бакальская, г. Сатка;
- нанесение дорожной разметки;
- приведение пешеходных переходов в соответствии с ГОСТ на территории Саткинского городского поселения;
- организация остановочного комплекса у магазина "SPAR" по ул. 50-лет ВЛКСМ;

- поставка и установка остановочного комплекса в п. Черная речка, п. Мраморный;

- ремонт дорог в п. Черная речка;

-асфальтирование участка, находящегося по адресу: Челябинская область, г. Сатка, участок напорного коллектора, проезжая часть дороги, от ул. Солнечная, д.2 до ул. Солнечная, д.1;

- благоустройство остановочного комплекса, расположенного около дома по ул. Парковая, г. Сатка;

- мероприятия по обеспечению безопасности дорожного движения г. Сатка;

- покраска ограждения (пергол) по ул. Пролетарская;

-получение технических условий от ЮУЖД с целью выбора места пересечения ж/д путей пешеходным мостом в п. Малая Запань на станции Сатка;

По подпрограмме «Двор» бюджетные средства были направлены на:

- текущее содержание детских городков;

- проведение конкурса на самый благоустроенный двор;

- прочие мероприятия по благоустройству, в том числе опиловка деревьев, восстановление бордюрного камня.

По подпрограмме «Транспортное обслуживание населения» бюджетные средства были направлены на компенсацию затрат на предоставление льготных ученических проездных билетов и сезонных льготных проездных билетов садоводам-огородникам.

«Реализация управленческих функций в области дорожного хозяйства и благоустройства» бюджетные средства были направлены на обеспечение деятельности Муниципального казенного учреждения «Управление по благоустройству», подведомственного Управлению жилищно-коммунального хозяйства Саткинского муниципального района.

Реализация мероприятий муниципальной программы способствовала комплексному решению проблем благоустройства, обеспечению безопасного транспортного сообщения по автомобильным дорогам общего пользования,

улучшения внешнего вида территории города, улучшения городской среды и жизнеобеспечения населения.

Результат исполнения муниципальной программы характеризуется следующими показателями:

№ п/п	Наименование основных (ключевых) показателей	Ед. измерения	Плановое значение показателей	Фактическое значение показателей
1.	Повышение удельного веса отремонтированных дорог от общей протяженности	%	3,82	3,82
2.	Доля светофорных объектов, работающих в исправном состоянии, от общего их количества	%	100	100
3.	Доля достигнутых целевых показателей (индикаторов) муниципальной подпрограммы от общего количества целевых показателей (индикаторов) муниципальной подпрограммы	%	100	100
4.	Доля детских городков в нормативном состоянии, от общего их количества, процентов	%	100	100
5.	Доля благоустроенных дворовых территорий от общего количества дворовых территорий, процентов	%	100	28,57
6.	Доля категорий населения, обеспеченных льготными проездными билетами от общей численности нуждающихся в данном виде поддержки, процентов	%	100	100
7.	Доля достигнутых целевых показателей (индикаторов) муниципальной подпрограммы от общего количества целевых показателей (индикаторов) муниципальной подпрограммы, процентов	%	100	100

Муниципальная программа «Культура Саткинского городского поселения»



Основные цели программы:

- Развитие культуры и создание благоприятных условий для самореализации населения Саткинского городского поселения.

Задача муниципальной программы:

Обеспечение единства культурного пространства, многообразия культурной жизни. Создание необходимых условий для участия в культурной жизни населения

Объем финансирования в 2021 году
98 523,1 тыс. рублей

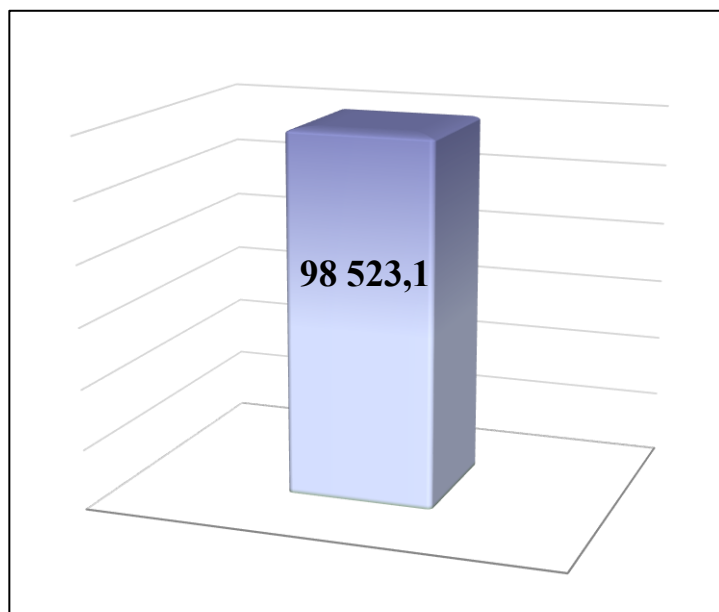

Доля расходов в бюджете поселения
в 2021 году (%)

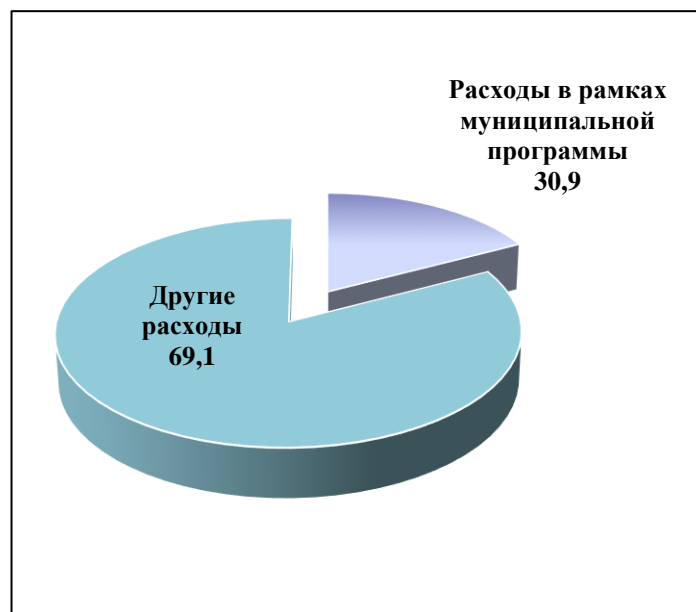

Бюджетные средства в рамках программы были направлены на следующие мероприятия:

Наименование	тыс. рублей	
	План 2021 год	Исполнение за 2021 год
Всего	98 523,1	97 896,6
Субсидии муниципальным бюджетным и автономным учреждениям культуры на финансовое обеспечение муниципального задания на оказание муниципальных услуг (работ), в том числе:	86 460,7	85 847,3
МАУ ДК «Магnezит»	29 636,4	29 529,0
МБУ «ЦКС»	26 172,1	25 666,1
МБУ ГДК «Металлург»	8 648,3	8 648,3
МБУ «ЦБС»	22 003,9	22 003,9
Субсидии на иные цели, не связанные с выполнением муниципального задания, в том числе:	12 062,4	12 049,3

Осуществление мер социальной поддержки граждан, работающих и проживающих в сельских населенных пунктах и рабочих поселках Челябинской области	18,2	18,2
Ремонт помещения Детской библиотеки по адресу: ул. Пролетарская, д.38 (МБУ «ЦБС»)	1 894,6	1 894,6
Замена дверных и оконных конструкций, ремонт крыльца, кровли и фасада МБУ "ЦБС"	2 251,7	2 251,7
Специальная оценка условий труда	40,4	40,4
Монтаж и наладка автоматической пожарной сигнализации и системы оповещения (МБУ «ЦБС»)	236,9	236,9
Укрепление материально-технической базы учреждений	75,6	62,5
Создание модельных муниципальных библиотек	5 000,0	5 000,0
Организация и проведение мероприятий	2 545,0	2 545,0

Результат исполнения муниципальной программы характеризуется следующими показателями:

№ п/п	Наименование основных (ключевых) показателей	Ед. измерения	Плановое значение показателей	Фактическое значение показателей
1.	Охват населения библиотечным обслуживанием.	%	54,7	55
2.	Обновление фондов муниципальных библиотек	%	2,99	2,3
3.	Средняя численность участников клубных формирований в расчете на 1 тыс. человек	%	21,7	21,9

Реализация мероприятий муниципальной программы способствовала развитию культуры и созданию благоприятных условий для самореализации населения Саткинского городского поселения.



Муниципальная программа «Благоустройство в Саткинском городском поселении»



Цель: Обеспечение всех категорий потребителей надежной качественной инфраструктурой и создание комфортных условий проживания для населения Саткинского городского поселения

Объем финансирования в 2021 году
54 465,3 тыс. рублей

Доля расходов в бюджете поселения
в 2021 году (%)

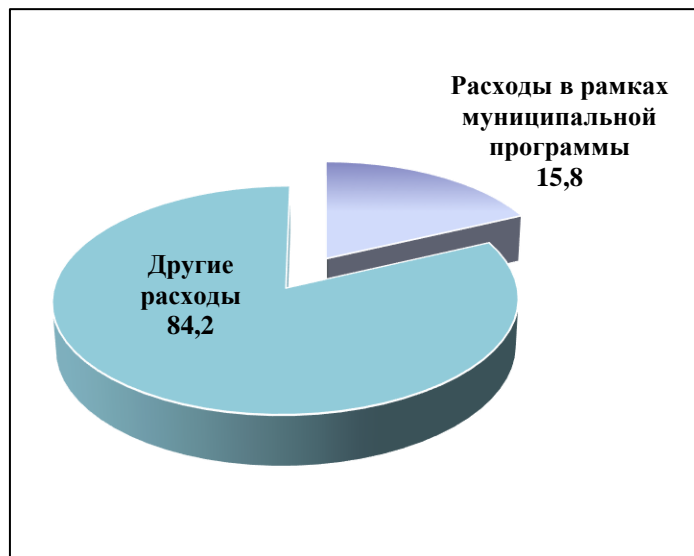
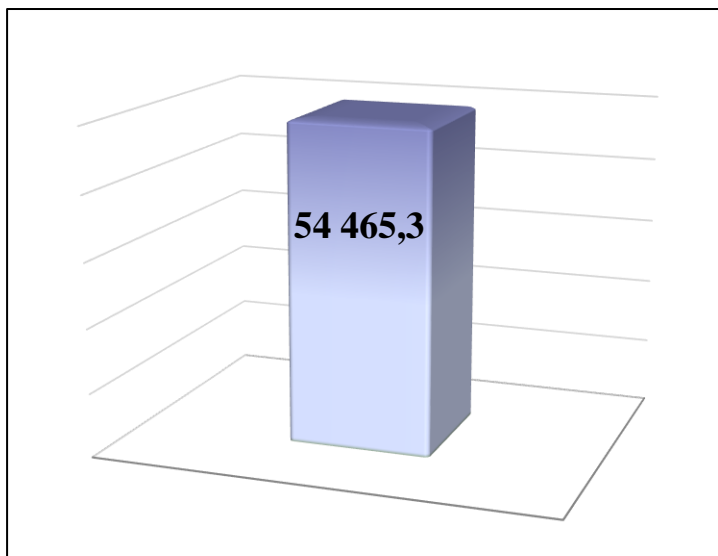

Бюджетные средства в рамках программы были направлены на следующие основные мероприятия:

- Содержание скверов;
- Содержание мест захоронения;
- Содержание уличного освещения;
- Уличное освещение;
- Услуги по проведению государственной экспертизы по объекту "Освещение стеллы в г. Сатка";
- Содержание контейнерных площадок;
- Уборка несанкционированных свалок;

- Вывоз и утилизация мусора в период весенних субботников;
- Обустройство ливневой канализации в г. Сатка по ул. Metallургов, "Сквер";
- Ремонт ограждения спортивных и игровых площадок;
- Благоустройство территории сквера им. Е.Ю. Образцовой г. Сатка;
- Благоустройство тротуара по ул. Жданова, в том числе велосипедной дорожки в г. Сатка;
- Поставка и транспортировка газа к мемориалу «Вечный огонь»;
- Санитарно-гигиеническая уборка санузлов общего пользования (с учетом коммунальных расходов и услуги вневедомственной охраны);
- Видеонаблюдение (общественные территории);
- Аккарицидная обработка территории;
- Праздничное оформление к 9 мая;
- Озеленение ул. Пролетарской;
- Содержание хоккейной коробки в п. М. Бердяуш;
- Техническое обслуживание и ремонт звукового трансляционного оборудования по ул. Солнечной и Пролетарской;
- Прочие мероприятия по благоустройству.

Результат исполнения муниципальной программы характеризуется следующими показателями:

N п/п	Наименование основных (ключевых) показателей	Ед. измерения	Плановое значение показателей	Фактическое значение показателей
1.	Количество благоустроенных общественных территорий	ед.	3	3
2.	Количество благоустроенных мест массового отдыха населения (скверов)	ед.	12	10
3.	Доля благоустройства территории рекреационного назначения	%	33,5	22,2
4.	Доля выполненных мероприятий, направленных на улучшение экологической обстановки поселения	%	100	100
5.	Доля выполненных мероприятий, направленных на благоустройство территории поселения	%	100	89,6



Реализация мероприятий муниципальной программы способствовала обеспечению горожан благоустроенными придомовыми территориями, благоустройству скверов, улиц, содержанию мест захоронений, приведение их в нормативное состояние в соответствии с санитарными нормами и формирование общественной поддержки по сохранению порядка на данных территориях, обеспечению жителей города благоустроенными придомовыми территориями и муниципальными территориями общего пользования.

Муниципальная программа «Социальная поддержка и социальное обслуживание отдельных категорий граждан Саткинского городского поселения»



Цель: Улучшение качества жизни отдельных категорий граждан Саткинского городского поселения за счет развития и совершенствования системы социального обслуживания, а также повышения реальных доходов населения.

**Объем финансирования в 2021 году
10 439,9 тыс. рублей**

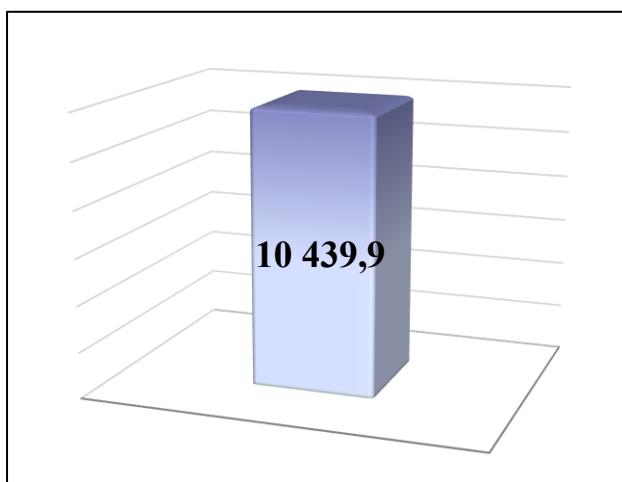

**Доля расходов в бюджете поселения
в 2021 году (%)**

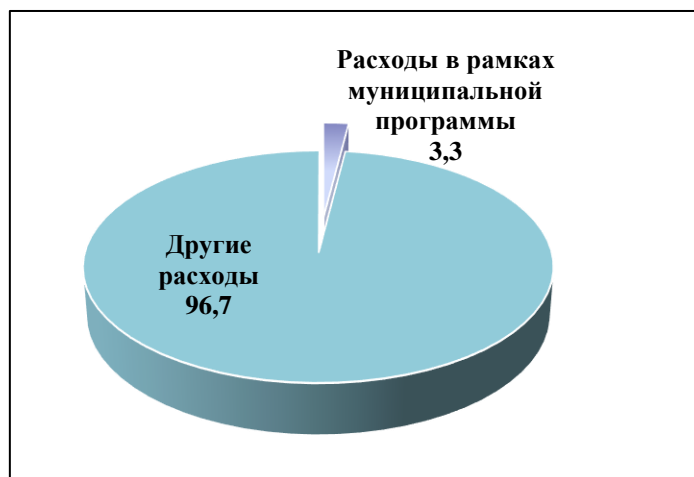

Бюджетные средства в рамках программы были направлены на следующие мероприятия:

Наименование	2021 год план	2021 год исполнение
Всего	10 439,9	10 397,3
Обеспечение деятельности муниципального казенного учреждения «Дом ветеранов»	8 459,3	8 459,3
Ежегодные выплаты Почетным гражданам Саткинского городского поселения, в соответствии с решением «Об утверждении Положения о Почетных гражданах Саткинского городского поселения» от 27.03.2013 г. №180/41	313,2	312,2
Пенсии за выслугу лет лицам, замещавшим муниципальные должности муниципальной службы, в соответствии с решением «Об утверждении Положения о назначении и выплате пенсии за выслугу лет лицам, замещавшим муниципальные должности муниципальной службы в органах местного самоуправления Саткинского городского поселения» от 25.03.2015 г. № 310/65	726,4	685,0
Единовременные выплаты на возмещение расходов, связанных с подключением к газораспределительным сетям и проведением внутренних работ по газификации индивидуальных жилых домов старой части города Сатки в рамках реконструкции системы теплоснабжения старой части города Сатки	727,4	727,3
Единовременные выплаты на возмещение расходов, связанных с подключением и устройством холодного водоснабжения жилых домов старой части города Сатки в рамках реконструкции системы	213,5	213,5

Реализация мероприятий муниципальной программы способствовала улучшению качества жизни отдельных категорий граждан Саткинского городского поселения за счет развития и совершенствования системы социального обслуживания, а также повышения реальных доходов населения.

Использование бюджетных ассигнований, предусмотренных по программе, характеризуется следующими данными:

№ п/п	Наименование основных (ключевых) показателей	Ед. измерения	Плановое значение показателей	Фактическое значение показателей
1.	Количество проведенных мероприятий по созданию безопасных и комфортных условий проживания в МКУ «Дом ветеранов» от общего числа запланированных	%	100	100
2.	Доля объема выплаченных сумм на меры социальной поддержки к объему начисленных сумм на меры социальной поддержки по состоянию на 31 декабря	%	100	100

Муниципальная программа «Развитие хоккея с шайбой в Саткинском городском поселении»



Цель: Формирование потребности и создание условий для здорового образа жизни

Объем финансирования в 2021 году
1 000,0 тыс. рублей

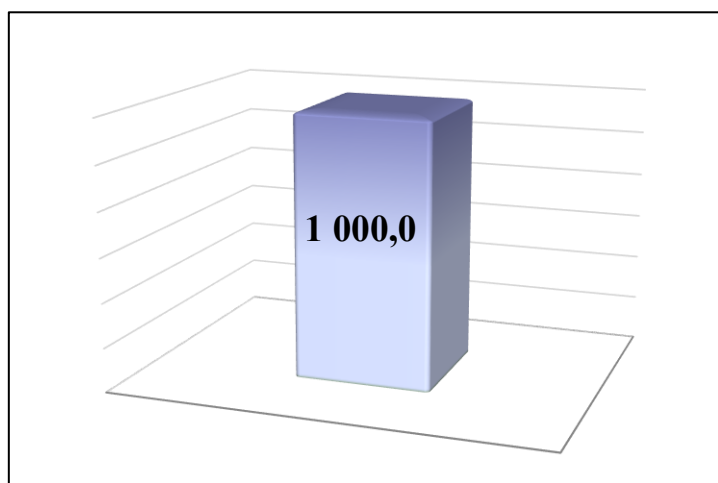

Доля расходов в бюджете поселения
в 2021 году (%)

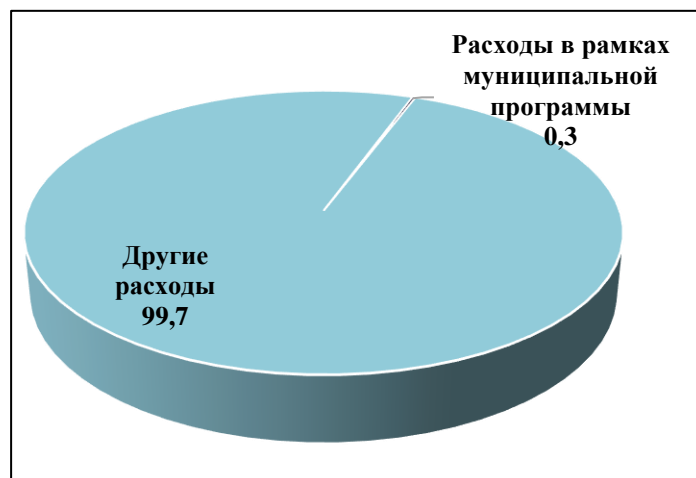

Расходы в рамках муниципальной программы в 2021 году были направлены на субсидии социально ориентированным некоммерческим организациям, не являющимся муниципальными учреждениями, осуществляющими деятельность в области физической культуры и спорта по виду спорта «хоккей с шайбой» в Саткинском городском поселении.

Результат исполнения муниципальной программы характеризуется следующими показателями:

тыс. рублей

N п/п	Наименование показателя	Ед. измерения	Достижение показателей	
			2021 план	2021 факт
1.	Доля граждан Саткинского городского поселения в возрасте 3-79 лет, занимающихся физической культурой и спортом, в общей численности населения данной категории	%	15,0	15,0
2.	Обеспеченность населения Саткинского городского поселения спортивными сооружениями, исходя из пропускной способности объектов спорта	%	10,0	10,0
3.	Количество проведенных спортивно-массовых мероприятий и соревнований по видам спорта в Саткинском городском поселении	Ед.	40	40



Муниципальная программа «Воспроизводство и использование природных ресурсов в Саткинском городском поселении»



Цель: Повышение комфортности проживания населения, охраны, восстановления и рациональное использование водных ресурсов Саткинского городского поселения

**Объем финансирования в 2021 году
1 660,0 тыс. рублей**

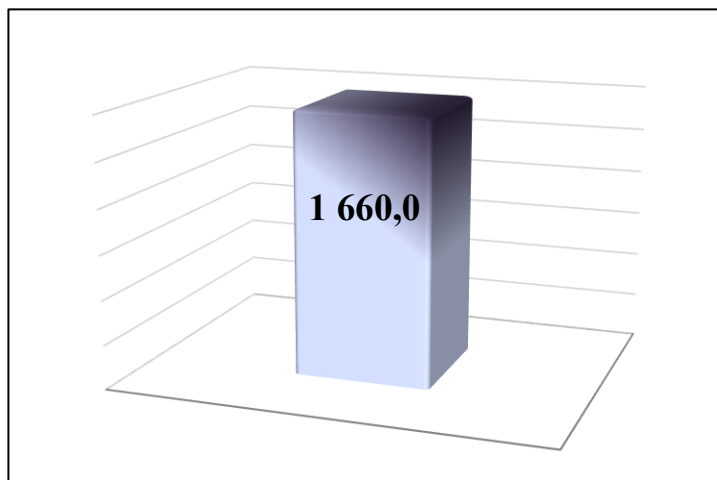

**Доля расходов в бюджете поселения
в 2021 году (%)**

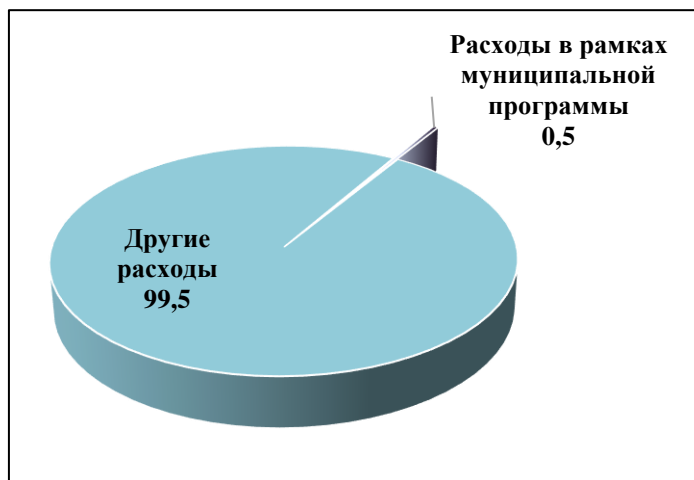

Расходы в рамках муниципальной программы направлены:

- на текущее содержание гидротехнического сооружения на р. Большая Сатка;
- на текущее содержание ГТС-пруда на реке Карга;
- на разработку документации по декларированию безопасности гидротехнических сооружений Саткинского питьевого водохранилища на реке Большая Сатка;
- на разработку и утверждение правил эксплуатации гидротехнических сооружений Саткинского питьевого водохранилища, Питьевого водохранилища, Зюраткульского водохранилища.

Реализация мероприятий программы способствовала созданию безопасной и комфортной среды для проживания и жизнедеятельности человека вследствие бесперебойной работы гидротехнических сооружений Саткинского городского поселения.

Результат исполнения муниципальной программы характеризуется следующими показателями:

N п/п	Наименование показателя	Ед. измерения	Достижение показателей	
			2021 план	2021 факт
1.	Доля гидротехнических сооружений, находящихся в безопасном состоянии от общего количества гидротехнических сооружений	%	100	100



Муниципальная программа "Выполнение функций по управлению, владению, пользованию и распоряжению муниципальной собственностью в Саткинском городском поселении»



Цель: Повышение эффективности использования муниципального имущества Саткинского городского поселения на основе рыночных механизмов в земельно-имущественных отношениях

**Объем финансирования в 2021 году
3 463,5 тыс. рублей**

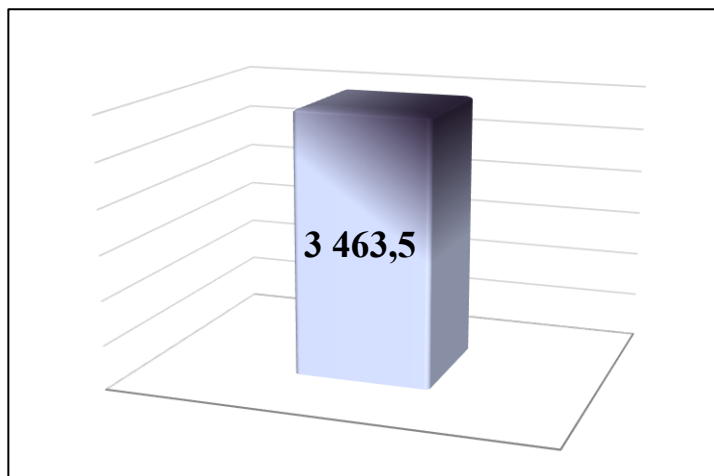

**Доля расходов в бюджете поселения
в 2021 году (%)**

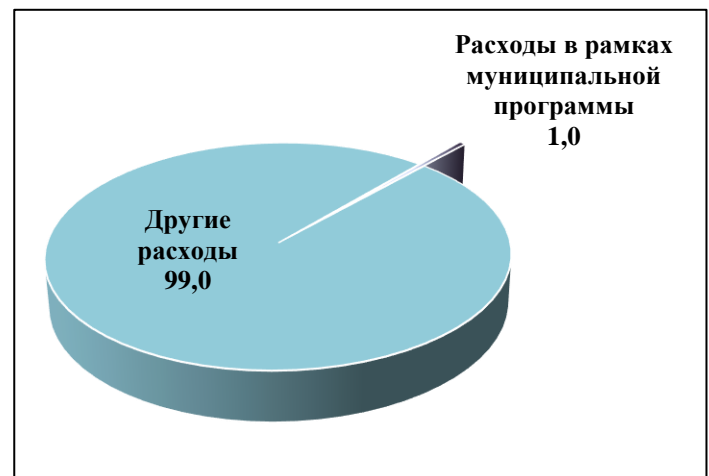

Бюджетные средства в рамках муниципальной программы были направлены на следующие мероприятия:

Наименование	2021 год план	Исполнение за 2021 год
Всего	3 463,5	3 077,3
Содержание и ремонт муниципального жилищного и нежилого фонда, в т.ч.:	1 527,0	1 358,9
взносы за капитальный ремонт муниципального фонда	1 427,7	1 371,9
содержание имущества многоквартирных домов	88,1	42,0
рассылка квитанций (услуги банка) за найм жилых помещений муниципального жилищного фонда, почтовые услуги	58,7	52,9
страхование опасных объектов	34,8	34,8
налоги	55,2	55,2
коммунальные услуги за пустующие муниципальные помещения	353,4	248,8
Проведение кадастровых работ с целью осуществления постановки на кадастровый учет объектов муниципальной собственности, определение балансовой (рыночной) стоимости объектов движимого и недвижимого имущества казны	748,4	728,3
Межевание	200,0	141,6
Установка приборов учета по ул. Российская, д.7 кв.1	6,3	6,3
Ремонт квартиры по адресу: г. Сатка ул. Metallургов д.9 кв.56	48,8	48,8
Установка решеток на окна и дверных проемов нежилого здания кинотеатр "Спутник"	442,0	347,0

Реализация мероприятий программы способствовала совершенствованию системы управления муниципальным имуществом и земельными ресурсами Саткинского городского поселения.

Использование бюджетных ассигнований, предусмотренных по программе, характеризуется следующими данными:

N п/п	Наименование показателя	Ед. измере ния	Достижение показателей	
			2021 план	2021 факт
1.	Увеличение доходной части местного бюджета от использования муниципальной собственности	%	100	100

Муниципальная программа "Основные мероприятия в области защиты населения и территории от чрезвычайных ситуаций природного и техногенного характера, обеспечения пожарной безопасности и безопасности людей на водных объектах на территории Саткинского городского поселения»



Цель: Создание эффективной системы защиты населения и территории Саткинского городского поселения от чрезвычайных ситуаций природного и техногенного характера, обеспечение пожарной безопасности и организация безопасности людей на водных объектах

**Объем финансирования в 2021 году
2 011,6 тыс. рублей**

**Доля расходов в бюджете поселения
в 2021 году (%)**

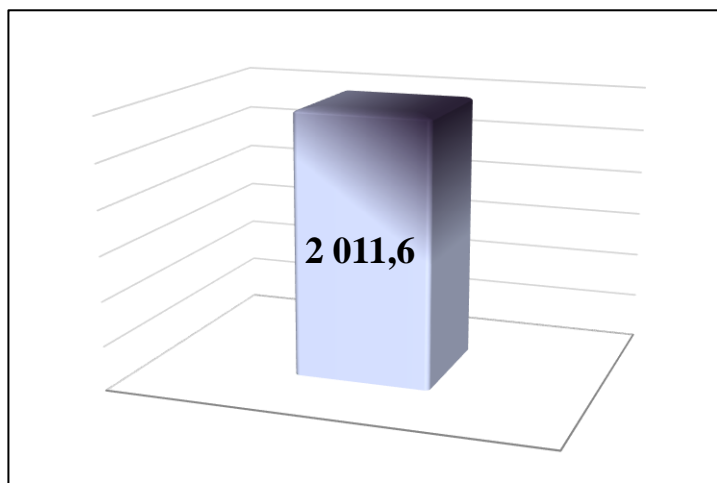

Реализация мероприятий программы способствовала 100 % повышению уровня защиты населения от чрезвычайных ситуаций природного и техногенного характера, пожарной безопасности и безопасности людей на водных объектах.

Расходы за 2021 год были направлены на следующие мероприятия:

Наименование	2021 год план	2021 год исполнение
Всего	2 011,6	1 992,6
Защита населения и территории от чрезвычайных ситуаций природного и техногенного характера, в т.ч.:	1 520,0	1 503,0
обслуживание и абонентская плата КСЭОН и ЛСО	576,7	565,0
противопожарные мероприятия связанные с содержанием имущества (обслуживание пирсов,	883,3	880,7

мотопомп, звуковой сигнализации)		
поисково-спасательные работы	60,0	57,3
Первичные меры пожарной безопасности	408,0	406,0
Приобретение оборудования в рамках противопожарных мероприятий	83,6	83,6

Результат исполнения муниципальной программы характеризуется следующими показателями:

N п/п	Наименование показателя	Ед. измере ния	Достижение показателей	
			2021 план	2021 факт
1.	Доля ликвидированных чрезвычайных ситуаций на территории Саткинского городского поселения от количества произошедших	%	100	100

Муниципальная программа «Энергосбережение и повышение энергетической эффективности в Саткинском городском поселении»

Цель: Достижение высоких стандартов энергопотребления

Задачи: Обеспечение бесперебойной работы технической поддержки системы управления уличным освещением

Объем финансирования в 2021 году
15 500,3 тыс. рублей

Доля расходов в бюджете поселения
в 2021 году (%)

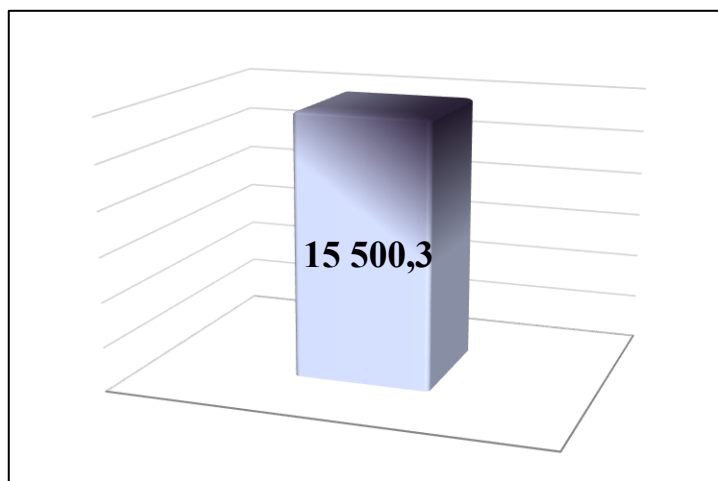

Расходы за 2021 год были направлены:

- на услуги доступа к сети Интернет, услуги подвижной радиотелефонной связи и/или сопряженные с ними услуги;
- на оплату мероприятий, направленных на повышение энергетической эффективности в рамках Энергосервисных контрактов;
- на услуги по обслуживанию системы управления наружным освещением.

Реализация мероприятий муниципальной программы способствовала обеспечению бесперебойной работы технической поддержки системы управления наружным освещением города и реализации мероприятий, направленных на повышение энергетической эффективности.

Результат исполнения программы характеризуется следующими индикативными показателями:

N п/п	Наименование основных (ключевых) показателей	Ед. измерения	Плановое значение показателей	Фактическое значение показателей
1.	Снижение потребления электроэнергии на цели уличного освещения от уровня базисного периода (2016 год)	%	не менее 73,4	100
2.	Удельный вес приборов учета уличного освещения, работающих в исправном состоянии, от общего количества установленных приборов учета уличного освещения	%	100	100



Расходы бюджета Саткинского городского поселения за 2021 год по непрограммным направлениям деятельности



**Объем финансирования в 2021 году
21 614,3 тыс. рублей**

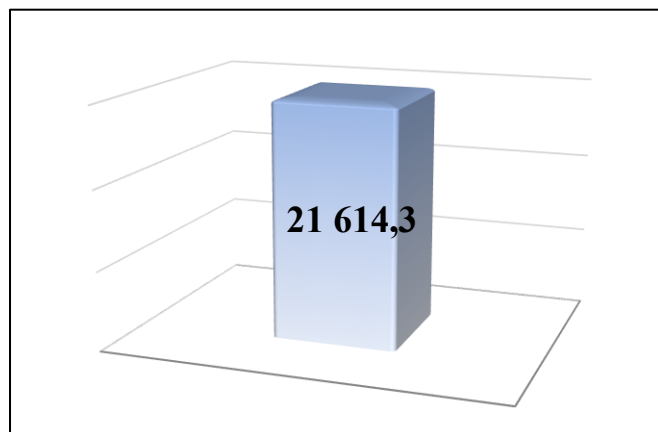

**Доля расходов в бюджете поселения
в 2021 году (%)**

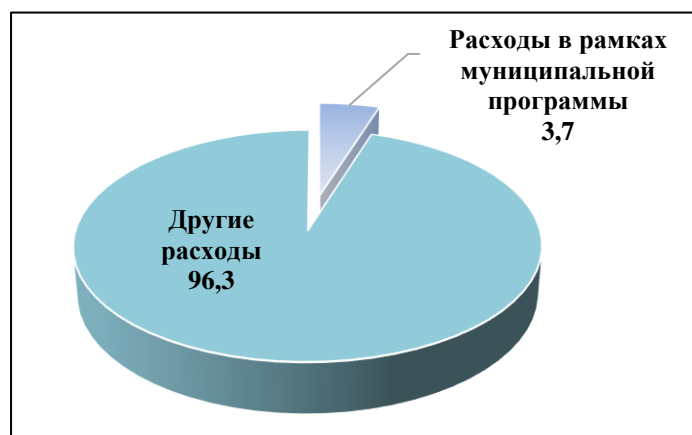

Бюджетные средства были направлены на следующие мероприятия:

тыс. рублей

Наименование	2021 год план	2021 год исполнение
Всего	21 614,3	11 649,5
Обеспечение деятельности Совета депутатов Саткинского городского поселения, включая уплату налога на имущество и транспортного налогов	7 650,5	7 531,8
Субсидия в целях финансового обеспечения затрат в рамках мер по предупреждению банкротства и восстановлению их платежеспособности	1 600,0	996,6
Оплата исполнительных документов, предусматривающих обращение взыскания на средства местного бюджета	8 263,0	1 330,6
Резервный фонд администрации	750,0	
Выплата денежных средств к Почетным грамотам и Благодарственным письмам Главы города	71,0	68,4
Компенсация за выполненные работы по замене мягкой кровли на объекте специализированного жилого фонда - ул. Пролетарская д. 40	282,0	282,0
Возмещение затрат на разработку и прохождение государственной экспертизы ПСД "Ремонт жилых помещений" (ликвидация последствий ЧС ул. Кирова 12)	500,0	500,0
Возмещение затрат, связанных с содержанием специализированного жилого фонда	900,0	0,0
Субсидии на возмещение затрат по задолженности за ТЭР	1 209,7	940,0
Процентные платежи по муниципальному долгу	0,1	0,1
Возмещение денежной суммы собственникам гаражей в ГК "Волна"	388,0	